



РУКОВОДСТВО ПО ЭКСПЛУАТАЦИИ И УСТАНОВКЕ

электрической варочной панели

Brandt

BPV2320B, BPV2421B, BPV2423B, BPV1641B

Уважаемый пользователь!

Благодарим вас за приобретение прибора **BRANDT**.

Этот прибор был создан с учетом ваших предпочтений и образа жизни для удовлетворения ваших потребностей. Мы вложили в него наш опыт, дух новаторства и страсть, которая ведет нас вперед уже более 60 лет.

Чтобы наши приборы наилучшим образом соответствовали вашим требованиям, наш отдел по работе с клиентами всегда готов ответить на все ваши вопросы и выслушать все ваши предложения.

На веб-сайте www.brandt.com вы найдете наши последние новинки, а также полезную дополнительную информацию.

Компания **BRANDT** с радостью помогает вам каждый день и надеется, что ваша покупка принесет вам максимум пользы.

Срок гарантийного обслуживания данного бытового прибора составляет 1 год с даты покупки.

Срок службы данного бытового прибора составляет 5 лет с даты изготовления.



Важное примечание: перед использованием прибора внимательно ознакомьтесь с руководством пользователя. Это поможет вам быстрее разобраться в принципе его работы.

Компания ООО "Хомаер" является официальным эксклюзивным дистрибьютором бытовой техники Brandt.

Информационная линия ООО "Хомаер"

Москва: +7 (495) 781 00 33

Санкт-Петербург: +7 (812) 680 28 68

Официальный сайт: brandt-official.ru



Список авторизованных дилеров Brandt

можно уточнить по телефону: +7 (495) 781 00 33, +7 (812) 680 28 68

СОДЕРЖАНИЕ

ЗНАКОМСТВО С ПРИБОРОМ	3
СХЕМЫ УСТАНОВКИ ПРИБОРА	4
УКАЗАНИЯ ПО ТЕХНИКЕ БЕЗОПАСНОСТИ	6
УСТАНОВКА ПРИБОРА	7
ПОДКЛЮЧЕНИЕ К ЭЛЕКТРОСЕТИ	7
ЭКСПЛУАТАЦИЯ ПРИБОРА	8
СОВЕТЫ ПО ИСПОЛЬЗОВАНИЮ СТЕКЛОКЕРАМИЧЕСКИХ ВАРОЧНЫХ ПАНЕЛЕЙ	13
ЗАЩИТА ОКРУЖАЮЩЕЙ СРЕДЫ	13
СЛОЖНОСТИ ПРИ РАБОТЕ С ПРИБОРОМ	14
ПОСЛЕПРОДАЖНОЕ ОБСЛУЖИВАНИЕ	14

ЗНАКОМСТВО С ПРИБОРОМ

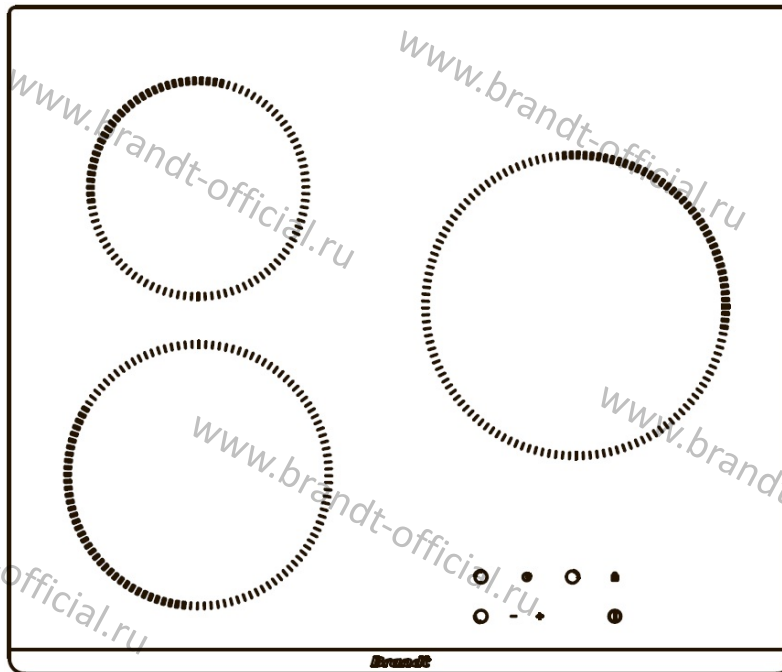
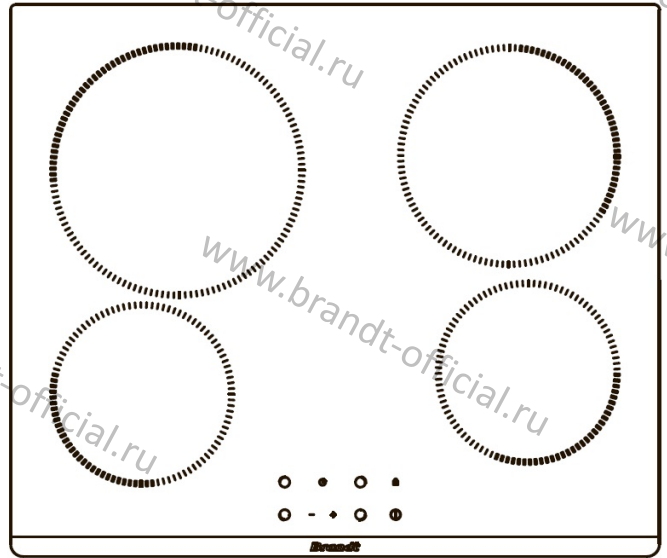
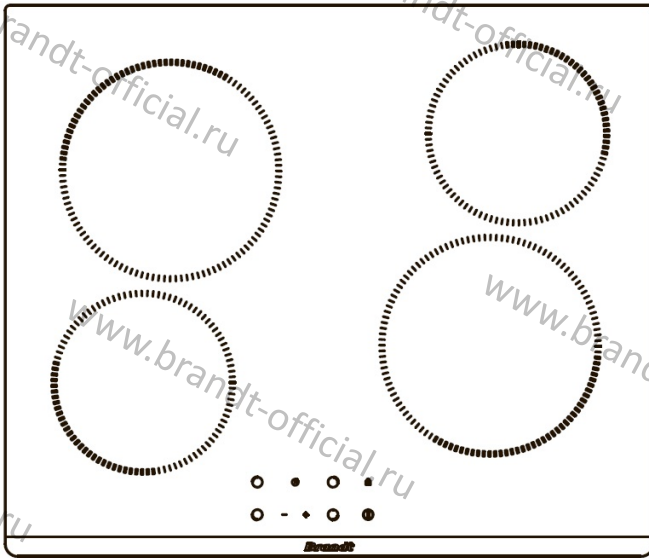

СХЕМЫ УСТАНОВКИ ПРИБОРА

Минимальные расстояния

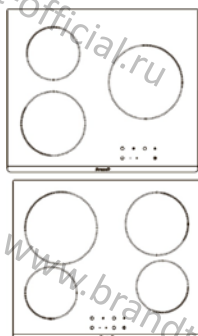
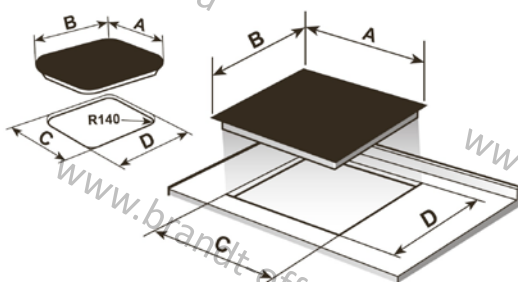
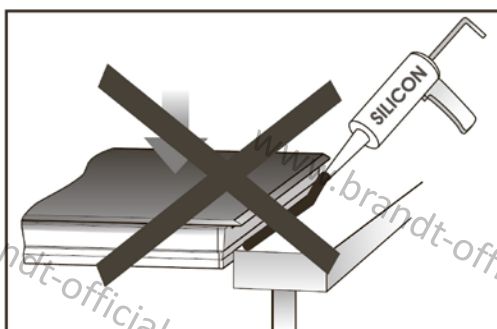
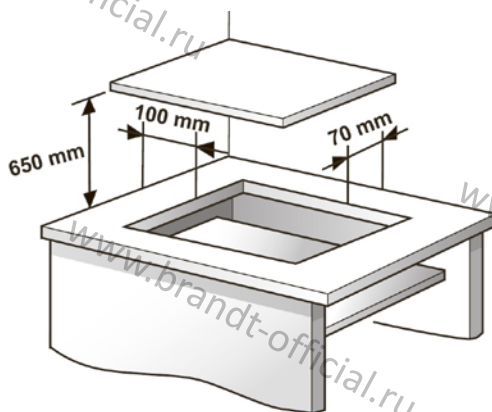

A	B	C	D
600	510	560	490

Единицы измерения в мм

СХЕМЫ УСТАНОВКИ ПРИБОРА

Минимальные расстояния

СХЕМА УСТАНОВКИ

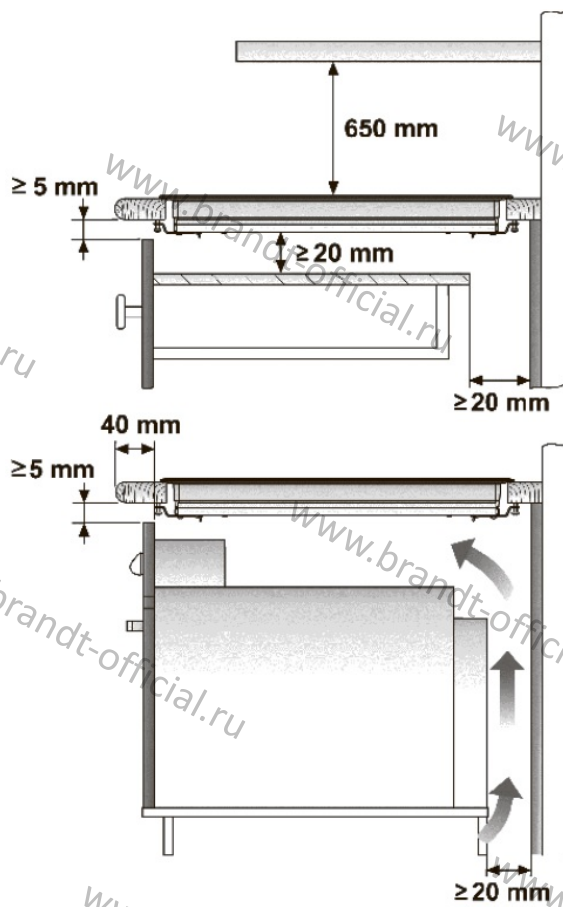

Духовой шкаф BRANDT

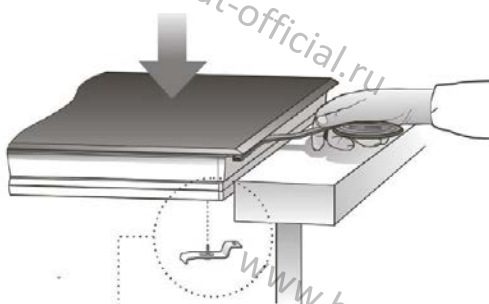

УКАЗАНИЯ ПО ТЕХНИКЕ БЕЗОПАСНОСТИ

ВНИМАТЕЛЬНО ПРОЧИТАЙТЕ И СОХРАНИТЕ ДЛЯ ИСПОЛЬЗОВАНИЯ В ДАЛЬНЕЙШЕМ

Эта варочная панель предназначена для использования в домашних условиях. На варочные панели наносится маркировка на соответствие требованиям ЕС. Устанавливать и подключать прибор следует только в хорошо проветриваемом месте, с соблюдением действующих норм. Ознакомьтесь с этим руководством перед установкой и работой с прибором.

Готовящуюся пищу не следует оставлять без присмотра. При отсутствии наблюдения приготовление пищи с применением жира или масла может привести к пожару.

Не следует хранить чистящие средства или теплочувствительные предметы (аэрозольные баллончики, контейнеры под давлением, бумагу, кулинарные книги и т. д.) в шкафчике под варочной панелью.

Перед любым ремонтом варочную панель следует отключить от электропитания.

При подключении силовых кабелей любых электроприборов, включенных в розетку рядом с варочной панелью, убедитесь, что они не касаются зон приготовления пищи. Должна быть предусмотрена возможность отключения прибора от источника питания либо с помощью вилки, либо путем установки выключателя на стационарной системе электропроводки в соответствии с правилами установки. К электрической вилке должен быть доступ после установки.

Установку должны выполнять только монтажники и квалифицированные специалисты.

Не используйте пароочиститель.

Прибор может использоваться детьми от 8 лет и лицами с ограниченными физическими, сенсорными или психическими возможностями или не имеющими необходимого опыта и знаний, если они находятся под присмотром или получили инструкции по безопасному использованию прибора и понимают сопутствующие опасности.

Дети не должны играть с прибором.

Запрещается разрешать выполнять очистку и обслуживание прибора детям, если им меньше 8 лет и они не находятся под присмотром.

Используйте только те защитные механизмы для варочной панели, которые специально разработаны производителем бытовой техники, либо те, которые уже применялись в данном приборе. Использование неподходящих защитных механизмов может привести к несчастным случаям.

Этот прибор предназначен для установки только на рабочей поверхности.

ВНИМАНИЕ: опасность возгорания! Не кладите предметы на варочную поверхность.

Если ручку трудно повернуть, следует позвонить специалисту по установке.

Условия настройки этого прибора даны на этикетке внутри пакета или на паспортной табличке.

ВНИМАНИЕ: прибор и его доступные части нагреваются во время использования. Будьте осторожны, не прикасайтесь к нагретым элементам.

Детям младше 8 лет запрещается находиться вблизи прибора, если они не находятся под постоянным присмотром.

Если кабель питания поврежден, он должен быть заменен электриком из сервисного центра или лицом с аналогичной квалификацией.

Прибором нельзя управлять с помощью внешнего таймера или отдельной системы дистанционного управления.

ВНИМАНИЕ: в случае возникновения пожара не пытайтесь тушить огонь водой, а выключите прибор, затем накройте пламя крышкой или противопожарным покрывалом.

Никогда не используйте алюминиевую фольгу для приготовления пищи. Не кладите на варочную панель продукты в алюминиевой фольге или алюминиевых противнях: алюминий расплавится и повредит прибор.

В случае, если стеклокерамическая поверхность прибора разбилась или на ней появилась трещина:

- немедленно выключите все зоны приготовления пищи и отключите прибор от источника питания;
- не прикасайтесь к поверхности прибора;
- не используйте прибор.

УСТАНОВКА ПРИБОРА

Ящик для столовых приборов

Если требуется установить мебель или ящик под варочной панелью, между ними необходима разделительная перегородка для предотвращения соприкосновения с горячей поверхностью корпуса прибора.

Перегордку следует установить на 20 мм ниже нижней крышки прибора.

ПОДКЛЮЧЕНИЕ К ЭЛЕКТРОСЕТИ

Прежде чем подключить варочную панель к сети, проверьте, соответствуют ли напряжение и частота указанным на этикетке. Данная этикетка находится под варочной панелью, в гарантийном талоне или в техническом паспорте, который необходимо хранить вместе с руководством по эксплуатации в течение всего срока службы прибора.

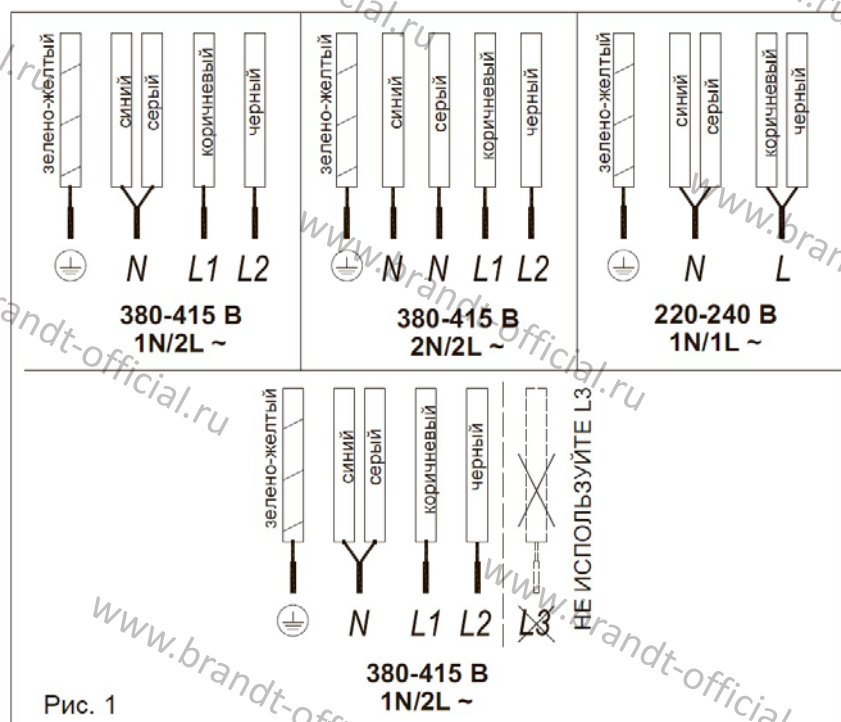

Прибор следует подключить к сети через однополюсный автоматический выключатель или вилку, если она доступна, в соответствии с напряжением и учитывая минимальное расстояние между контактами 3 мм. Это гарантирует отключение прибора в экстренных ситуациях и позволяет очистить его при необходимости.

Ремонтировать прибор и заменять кабель питания может только квалифицированный специалист.

⚠ Электрическое соединение должно быть надлежащим образом заземлено в соответствии с действующими нормами, в противном случае варочная панель может выйти из строя.

⚠ Сильные скачки напряжения могут вывести из строя панель управления, а также любой другой электроприбор.

📖 Сохраняйте гарантийный талон и технические данные вместе с руководством по эксплуатации на протяжении всего срока службы прибора. Они содержат всю необходимую информацию.

ЭКСПЛУАТАЦИЯ ПРИБОРА

Панель управления

Сенсорные кнопки (рис. 2)

- 1 – кнопка вкл./выкл.
- 2 – кнопки выбора зоны нагрева
- 3 – **индикация мощности и/или остаточного тепла
- 4 – кнопка уменьшения мощности
- 5 – кнопка увеличения мощности
- 6 – блокировка сенсорных кнопок
- 7 – **значок блокировки
- 8 – кнопка таймера
- 9 – **отображение таймера
- 10 – индикатор варочной поверхности с таймером

* Зависит от модели.

** Отображается только во время работы прибора.

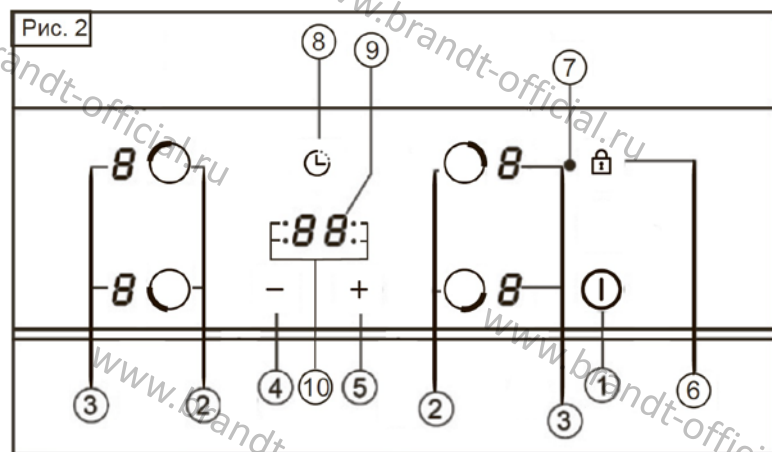

Работа с варочной панелью осуществляется с помощью сенсорных кнопок. Не нужно прилагать усилий, достаточно лишь коснуться кнопки кончиком пальца, чтобы активировать нужную функцию. Каждое действие сопровождается звуковым сигналом.

Включение прибора

При первом подключении варочной панели она будет заблокирована и загорится соответствующий индикатор (7). Чтобы разблокировать его, коснитесь кнопки разблокировки (6) и удерживайте ее до тех пор, пока индикатор (7) не погаснет.

Коснитесь и удерживайте кнопку включения (1) по меньшей мере одну секунду. Сенсорное управление активируется, и на всех индикаторах мощности (3) появится 0 с яркостью 50%.

Если на какой-либо зоне нагрева есть индикация остаточного тепла перед включением, на дисплее продолжит отображаться H вместо 0.

Если не касаться кнопок в течение следующих 10 секунд, сенсорная панель отключится автоматически.

Включение зоны нагрева

При активации сенсорной панели с помощью кнопки  (1) на индикаторах мощности зон нагрева отобразится 0 (3).

1. Коснитесь сенсорной кнопки выбранной зоны нагрева (2). Загорится соответствующий индикатор мощности (3), а его яркость увеличится.
2. С помощью кнопок – и + (4/5) выберите нужный уровень мощности.

Кнопки – и + можно удерживать нажатыми, и тогда мощность будет увеличиваться или уменьшаться с интервалом 0,5 секунды.

Одновременно можно выбрать только одну зону нагрева.

 Прежде чем начать работать с зоной нагрева, ее нужно выбрать. Если вы собираетесь использовать зону нагрева, проверьте яркость индикатора мощности. После выбора зоны яркость индикатора мощности должна увеличиться.

Быстрое включение на максимальную мощность: после выбора зоны нагрева коснитесь кнопки – (4) один раз. Зона будет активирована на полную мощность.

Выключение зоны нагрева

1. Предварительно необходимо выбрать зону нагрева.
2. С помощью кнопки – (4) понизьте уровень мощности до 0.

Другие способы быстрого выключения:

- 1) если удерживать палец на выбранной кнопке в течение 2 секунд, соответствующая зона выключится;
- 2) если коснуться кнопок – и + (4/5) одновременно, зона нагрева быстро выключится.

Индикатор остаточного тепла

На индикаторе мощности зоны нагрева отображается H, если температура стеклокерамической поверхности достаточно горячая и можно обжечься. Когда этот риск исчезнет, дисплей отключится (если прибор находится в режиме ожидания) либо на нем отобразится 0 (если прибор все еще работает).

 При первом запуске на индикаторе мощности на короткое время может появиться H. Это сообщение связано с настройкой и не означает, что зона приготовления пищи горячая.

 Индикация H в любом случае используется в целях безопасности. Она появляется в том числе тогда, когда питание отключено на длительное время, а затем снова включено.

Отключение прибора

Прибор можно отключить в любое время, коснувшись общей кнопки включения/выключения  (1). В режиме ожидания в неостывших зонах нагрева появится H; остальные дисплеи не загорятся.

Блокировка панели управления

Предотвратить нежелательные действия или обеспечить безопасность детей можно с помощью кнопки  (6), заблокировав прибор целиком, кроме кнопки включения/выключения. При активации блокировки загорается индикатор блокировки (7).

Однако следует помнить, что когда включено сенсорное управление, кнопка включения/выключения  (1) позволяет его выключить, даже если блокировка активирована (горит индикатор блокировки (7)).



Если сенсорное управление выключено, функция блокировки не позволяет использовать кнопку включения/выключения  (1).

Чтобы отключить функцию блокировки, еще раз коснитесь кнопки блокировки  (6). Индикатор блокировки (7) погаснет, и панель управления будет готова к использованию.

Блокировка от детей

Блокировка от детей – более сложная функция. Блокировка всех кнопок осуществляется с помощью одной кнопки, однако блокировка от детей требует последовательных действий. Данная функция используется для предотвращения включения прибора маленькими детьми.

Чтобы активировать функцию, выполните описанные ниже действия.

1. Включите варочную панель с помощью кнопки  (1).
2. Не нужно выбирать какую-либо зону нагрева. Одновременно коснитесь кнопки увеличения мощности + (5) и кнопки уменьшения мощности – (4), удерживайте их в течение 3 секунд. Затем раздастся короткий звуковой сигнал.
3. После звукового сигнала однократно коснитесь кнопки блокировки . Прозвучит долгий сигнал, после чего функция блокировки от детей будет активирована, а на дисплее появится L.

Если во время блокировки от детей коснуться любой кнопки, включая основную, на дисплее появится L.

Предупреждение: состояние блокировки от детей не сохраняется. Если питание варочной панели отключено, данная функция не может быть сохранена в памяти прибора.

Разблокирование

Для выхода из функции блокировки от детей необходимо предварительно активировать ее, при этом на всех дисплеях мощности должно отображаться L.

1. Удерживайте одновременно кнопки увеличения мощности + (5) и кнопки уменьшения мощности – (4) в течение 3 секунд. Прозвучит короткий сигнал.
2. После звукового сигнала однократно коснитесь кнопки блокировки. Прозвучит долгий сигнал, после чего функция блокировки от детей будет деактивирована, а дисплей погаснет.

Быстрое приготовление пищи (автоматическое приготовление)

Эта функция облегчает приготовление пищи, поскольку нет необходимости следить за процессом. Сенсорное управление предварительно программирует выбранную зону нагрева на максимальную мощность, а затем постепенно снижает ее до желаемого уровня, выбранного вами (см. таблицу 1).

Таблица 1

Выбранная мощность	Функция автоматического начала приготовления (в часах)
0	0
1	1
2	3
3	5
4	7
5	9
6	3
7	4
8	5
9	-

Включение функции «Автоматическое приготовление»

1. Выберите зону нагрева.
2. Выберите мощность 9, затем коснитесь кнопки увеличения мощности + (5). После этого необходимо снизить мощность непрерывного приготовления до желаемого уровня (например, 6). Когда запускается функция автоматического приготовления, на дисплее мигает A и отображается выбранный уровень мощности.

Выключение функции «Автоматическое приготовление»

По истечении минимум 10 секунд с момента запуска функции автоматического приготовления:

- 1) необходимо выбрать зону нагрева;
- 2) коснитесь кнопки + (5), пока индикатор не достигнет уровня 9 и функция автоматического приготовления не будет отключена.

Настройка таймера

Эта функция облегчает приготовление пищи, так как нет необходимости присутствовать на протяжении всего процесса: зоны нагрева с таймером автоматически выключатся по истечении установленного времени. Для каждой зоны имеется отдельный таймер, что позволяет синхронизировать работу всех зон одновременно.

В данных моделях варочных панелей можно использовать часы в качестве таймера (от 1 до 99 минут). Все зоны приготовления пищи можно запрограммировать индивидуально и одновременно.

Таймер для одной зоны нагрева

1. Выберите зону нагрева, для которой нужно настроить таймер.
2. Выберите уровень мощности от 1 до 9 с помощью кнопок – и + (4/5).
3. Нажмите кнопку часов ⌚ (8). Индикатор таймера (9) отобразит 00. В зависимости от модели, индикатор выбранной зоны нагрева (10) будет мигать. В течение установленного времени на индикаторе мощности (3) будет мигать значок E.
4. Сразу после этого введите время приготовления от 1 до 99, используя кнопки – и + (4/5).

Когда индикатор мощности (3) прекратит мигать, начнется автоматический обратный отсчет. Дисплей соответствующей запрограммированной зоны нагрева (9) продолжит мигать. Или, когда начнется обратный отсчет, соответствующий уровень мощности и значок E будут попеременно мигать на индикаторе мощности соответствующей зоны.

Когда часы достигнут отметки 01, они перейдут от отсчета минут к секундам.

По истечении выбранного времени приготовления запрограммированная зона нагрева выключается, и часы издадут серию звуковых сигналов в течение нескольких секунд. На индикаторе таймера рядом с отключенной зоной отобразятся мигающие цифры 00.

Если вам нужно одновременно запрограммировать еще одну зону нагрева, повторите шаги 3 и 4.

Если выключенная зона нагрева горячая, на ее индикаторе отображается H или 0. Чтобы выключить звуковой сигнал, коснитесь любой кнопки.

Изменение запрограммированного времени

Для изменения запрограммированного времени нажмите кнопку зоны нагрева с таймером (2), затем кнопку часов ⌚ (8). После этого вы можете изменить время.

Отключение таймера

Чтобы остановить таймер до истечения запрограммированного времени, сделайте следующее:

- 1) выберите зону нагрева и затем нажмите кнопку часов ⌚ (8);
- 2) с помощью кнопки – (4) установите время на 00, после чего часы будут отменены.

Другой способ: если после выбора зоны нажать кнопку таймера в течение двух секунд, соответствующий таймер будет отменен.

Функция безопасного отключения

Если по ошибке одна или несколько зон нагрева не выключаются, прибор автоматически отключится через заданное время (см. таблицу 2).

Таблица 2

Выбранная мощность	Максимальное время работы (в часах)
1	10
2	5
3	5
4	4
5	3
6	2
7	2
8	2
9	1

При срабатывании функции безопасного отключения отображается 0, если температура стеклокерамической поверхности не опасна для пользователя, или H, если существует риск ожога.

Чтобы повторно подключить прибор, выключите его, коснувшись кнопки Ⓛ (1), а затем включите снова.

 Панель управления зонами нагрева всегда должна быть чистой и сухой.

 При возникновении сбоев в работе или в случаях, не упомянутых в данном руководстве, отключите прибор и обратитесь в техническую службу.

СОВЕТЫ ПО ИСПОЛЬЗОВАНИЮ СТЕКЛОКЕРАМИЧЕСКИХ ВАРОЧНЫХ ПАНЕЛЕЙ

- Используйте кастрюли или сковородки с толстым и ровным дном.
- Не рекомендуется использовать посуду диаметром меньше указанной площади нагрева.
- Не возите посудой по стеклокерамической поверхности прибора, так как они могут ее поцарапать.
- Хотя стеклокерамическая поверхность выдерживает вес больших кастрюль и сковородок без острых краев, старайтесь осторожно ставить посуду.
- Чтобы предотвратить повреждение стеклокерамической индукционной поверхности, старайтесь избегать скольжения посуды по поверхности прибора.
- Дно посуды должно быть чистым, гладким и в хорошем состоянии.

 Старайтесь не проливать сладкую жидкость или сахаросодержащие продукты на поверхность прибора, пока она горячая, так как это может повредить ее.

Уход за прибором

Чтобы поддерживать прибор в хорошем состоянии, очищайте его, используя подходящие средства и принадлежности, после того, как он остынет. Это облегчит работу и позволит избежать скопления грязи. Никогда не используйте агрессивные чистящие средства или принадлежности, которые могут поцарапать поверхность прибора. Не следует также применять паровое оборудование.

 Посуда может прилипнуть к стеклу из-за того, что между ними расплавилась частица пищи. Не пытайтесь поднять посуду, когда зона нагрева холодная! Это может привести к возникновению трещин.

 Не опирайтесь на стеклокерамическую поверхность, так как она может треснуть, и вы поцарапаетесь. Не размещайте предметы на поверхности прибора.

Производитель оставляет за собой право вносить изменения в свои руководства по эксплуатации, если считает это необходимым или полезным, не затрагивая при этом основные функции прибора.

ЗАЩИТА ОКРУЖАЮЩЕЙ СРЕДЫ



Транспортировочную упаковку и упаковочные материалы следует утилизировать так, чтобы не причинить ущерба окружающей среде. Устаревшие приборы также содержат пригодные для переработки материалы. Их следует сдавать в пункты сбора вторсырья. Перед утилизацией все приборы должны быть приведены в непригодное для использования состояние: это позволит избежать их применение не по назначению.

СЛОЖНОСТИ ПРИ РАБОТЕ С ПРИБОРОМ

Прежде чем звонить в службу технической поддержки, выполните действия, указанные ниже.

Прибор не работает. Убедитесь, что кабель питания подключен.

Посуда прилипает к поверхности прибора. Если между посудой и стеклокерамической поверхностью находится какая-либо расплавленная частица, установите зону нагрева на максимальную мощность и попытайтесь разделить их.

Ошибка одного датчика. Если какая-либо из кнопок активна более 10 секунд, возникает такая ошибка и отображается код ошибки F1. Эта ошибка может возникнуть по разным причинам: например, на кнопке находится какой-либо предмет (вилка, нож и т. д.). Убедитесь, что на панели управления нет посторонних предметов, протрите стеклокерамическую поверхность сухой тканью. Если проблема не исчезнет, выньте вилку или выключите предохранитель на 10 секунд.

Ошибка нескольких датчиков. Если одновременно коснуться более 2 кнопок, возникает такая ошибка и отображается код ошибки F2. Возможные причины: на кнопках находится предмет (посуда) или скопилась вода (произошел пролив жидкости); на сенсорное управление воздействует тепло или пар, выходящие из духового шкафа. Убедитесь, что на кнопках нет предметов, а источники тепла и пара выключены/устранены. Протрите поверхность прибора сухой тканью. Если проблема не исчезнет, выньте вилку или выключите предохранитель на 10 секунд.

Ошибка FC. Появляется сообщение FC на панели управления, зоны нагрева отключаются: произошел перегрев электронных элементов. Дайте прибору немного остыть.

ПОСЛЕПРОДАЖНОЕ ОБСЛУЖИВАНИЕ

Любой ремонт вашего прибора должен выполняться квалифицированным специалистом, уполномоченным работать с этой торговой маркой. При звонке специалисту сообщите полную справочную информацию о вашем приборе (модель, тип, серийный номер). Эта информация указана на заводской табличке, расположенной на нижней части прибора.